

стиральная машина
Pesumasin

РУКОВОДСТВО ПО УСТАНОВКЕ И ИСПОЛЬЗОВАНИЮ KASUTUSJUHEND

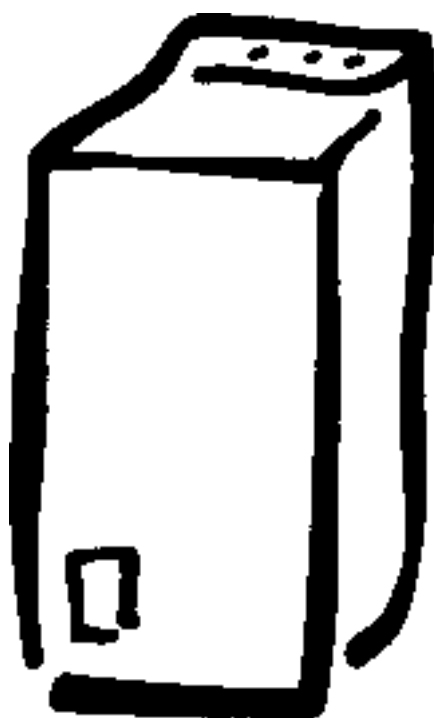

EWT 1021
EWT 1001

поздравляем вас с покупкой новой стиральной машины

Благодарим Вас за то, что Вы выбрали изделие фирмы Electrolux. Мы убеждены, что вы будете довольны вашей новой стиральной машиной.

Перед тем как Вы приступите к стирке на Вашей новой стиральной машине мы рекомендуем Вам прочесть всю инструкцию по ее эксплуатации. В инструкции дано описание стиральной машины и показано, как ей пользоваться.

Машина сконструирована с использованием новейших достижений техники, что позволяет добиваться наилучших результатов при наименьших затратах воды, энергии и моющих средств.

Важно правильно установить стиральную машину, чтобы избежать риска, который всегда присутствует при использовании изделия, работающего от электричества и подсоединенного к водопроводной сети. Чтобы избежать неправильного пользования машиной и не допустить несчастных случаев, внимательно прочтите раздел по технике безопасности.

Берегите инструкцию по эксплуатации и следите за тем, чтобы она всегда была под рукой при пользовании стиральной машиной.

СВЕДЕНИЯ О ТЕХНИКЕ БЕЗОПАСНОСТИ



Перед установкой и началом эксплуатации стиральной машины внимательно ознакомьтесь с настоящим руководством, в том числе со сведениями о технике безопасности. Это обеспечит вам бесперебойную работу с максимальной эффективностью.

Все, кто пользуется этой стиральной машиной должны быть ознакомлены с правилами эксплуатации и техники безопасности. Для этого сохраните настоящее руководство и передайте его новому владельцу, если продаете машину.

При установке

- Все работы по установке, наладке и ремонту машины должны выполняться квалифицированным механиком. Работы, выполненные некомпетентными лицами, могут привести к неполадкам и повреждению машины, и создают угрозу травматизма.
- Убедитесь в том, что машина не стоит на электрическом шнуре и, что на шлангах нет переломов. Машина должна стоять на прочном и ровном основании.

При пользовании

- Стиральная машина предназначена только для индивидуального использования в домашних условиях при строгом соответствии с инструкциями, приведенными в настоящем руководстве. Использовать машину в других целях рискованно, поскольку возможны травмы людей, повреждение машины и другого имущества.
- Не позволяйте детям играть с машиной или трогать ручки управления и движущиеся детали.
- Перед загрузкой машины убедитесь, что в барабане нет посторонних предметов.
- Не перегружайте машину (см. технические характеристики)
- Не следует стирать в машине, такое белье, как бюстгалтеры с косточками, которые могут оторваться, порвать другие вещи и застрять в барабане.
- Твердые предметы, такие как монеты, булавки, гвозди, шурупы могут вызвать серьезные повреждения машины. Поэтому перед загрузкой одежды в машину, убедитесь, что карманы пусты, застегните пуговицы и застёжки-молнии.
- Стирайте мелкие вещи, например ленты, пояса, шарфы в сетчатых мешках для белья, чтобы предотвратить их попадание между внутренним и наружным барабанами.

- Всегда следуйте рекомендациям изготовителей моющего средства и кондиционера ткани при определении необходимого количества этих веществ. Слишком большое их количество может испортить ваше белье и привести к повреждению машины. Используйте только стиральные порошки с нормированным пенообразованием, то есть порошки, предназначенные для автоматической машинной стирки. Передозировка стиральных средств может привести к серьёзным повреждениям как белья, так и машины.

- Запрещается использовать стиральную машину для химической чистки. Не следует в машине отбеливать или красить вещи. Вещи, обработанные сильными химикатами (например для удаления ржавчины) перед стиркой в машине следует тщательно прополоскать вручную. **Согласно Закону "О защите прав потребителей", при нарушении установленных правил использования вред, причинённый вследствие таких нарушений, не возмещается и требования по недостаткам, возникшим в результате таких нарушений, не удовлетворяются.**

Техническое обслуживание

- Техническое обслуживание и ремонт должны производиться ремонтным предприятием, уполномоченным поставщиком машины. Пользуйтесь для ремонта только теми запчастями, которые продают такие предприятия. Никогда не пытайтесь отремонтировать машину самостоятельно.

Оснащение по безопасности эксплуатации

- Крышка: ваш прибор оснащен предохранительным приспособлением, не позволяющим закрыть крышку, если дверцы барабана открыты. В этом случае невозможно запустить машину. Электронное предохранительное устройство не позволяет открывать крышку во время выполнения программы. По окончании цикла крышку можно сразу же открыть: загорается символ немедленного "▲" открывания. При включении и отключении блокировки крышки раздается щелкающий сигнал, предупреждающий вас о конце или начале цикла.
Внимание: в случае отключения электропитания, крышку можно будет открыть только через 2 минуты.
- Двигатель: предохранительный термозлемент защищает двигатель от риска механической перегрузки, повышенного или пониженного напряжения.
- Нагревание: нагревательная система начинает действовать только тогда, когда бак заполнен водой в количестве, достаточном для стирки. Данное предохранительное устройство особенно полезно в случаях отключения воды или если кран подачи воды закрыт.

- Контроль пенообразования: электронный цикл отжима, включающий промежуточный отжим после основной стирки и трех циклов полоскания в программах для белого и цветного белья, обеспечивает очень низкое потребление воды. После цикла стирки цикл отжима проводится с постоянным контролем пенообразования. При необходимости цикл отжима прерывается до тех пор, пока пена не будет удалена.
- Система контроля баланса: Это предохранительное устройство обеспечивает стабильное положение прибора при промежуточном или конечном отжиме и при неравномерном распределении белья в барабане (небольшое количество белья или белье запуталось) система устраняет этот дисбаланс.
- Система позиционирования барабана (DSP): По окончании программы стирки эта электронная система обеспечивает остановку барабана створками вверх, что облегчает извлечение или загрузку белья в барабан. Если даже после работы системы контроля баланса белье распределено неравномерно, барабан может остановиться в неправильном положении, тогда поверните барабан вручную до тех пор, пока дверцы не окажутся сверху.



Утилизация

Упаковка

Все материалы, помеченные символом  могут быть переработаны. Утилизируйте упаковочные материалы только в установленных для этого местах.

PE = полиэтилен
PS = полистирол
PP = полипропилен

Прибор

При утилизации отслужившего прибора, сделайте так, чтобы он уже был непригоден для использования: отрежьте электрический шнур и сломайте замок дверцы. Иначе прибор может представлять опасность.



Рекомендации по охране окружающей среды

В целях экономии воды и энергии мы рекомендуем вам следовать следующим рекомендациям:

- При возможности, эксплуатируйте машину с полной загрузкой белья (при этом не следует превышать рекомендованную загрузку).
- Используйте функцию «Предварительная стирка» только для очень грязного белья.

- Добивайтесь соответствия количества мощного средства жесткости водопроводной воды, количеству загружаемого белья и степени его загрязнения.

Содержание

Для пользователя

СВЕДЕНИЯ О ТЕХНИКЕ БЕЗОПАСНОСТИ

3

Описание стиральной машины

6

Описание панели управления

Описание органов управления	7-10
Правила пользования машиной	11-12
Загрузка машины	11
Дозировка моющих средств	11
Средства для полоскания	11
Выбор программы стирки	11
Выбор скорости отжима или выбор режима «без отжима»	11
Выбор дополнительных функций	11
Выбор функции «старт с задержкой»	12
Запуск программы	12
Изменение текущей программы	12
Прерывание текущей программы	12
Открывание крышки	12
Отмена программы	12
Окончание программы	12
Важные советы и подсказки для тех, кто стирает	13
Сортировка белья	13
Выбор температуры	13
Сколько белья стирать за один раз?	13
Моющие средства и добавки	13
Маркировка одежды и белья	14
Таблица программ	15-16

Уход и чистка

17

Уход за корпусом стиральной машины	17
Чистка стиральной машины	17
Удаление накипи с барабана и бака стиральной машины	17
Чистка отделения для моющих средств, предназначенных для стирки и полоскания	17
Чистка фильтра	17

Если машина не работает

18

Послепродажное обслуживание

20

Сервисное обслуживание машины и запчасти

20

Гарантия

20

Для инженеров по установке

Рекомендации по безопасности

21

Технические данные

21

Установка машины

22

Удаление транспортировочных шпилек	22
Расположение прибора	22
Выравнивание	23
Перестановка аппарата	23
Подсоединение к водопроводу	23
Подключение слива	23
Риск замерзания	24
Электрическое подключение	24

Как следует читать инструкцию?

Ниже перечисленные символы будут помогать вам при чтении инструкции:



Инструкции по технике безопасности



Советы и рекомендации



Информация по защите окружающей среды

ОПИСАНИЕ СТИРАЛЬНОЙ МАШИНЫ



ОТДЕЛЕНИЕ ДЛЯ МОЮЩИХ СРЕДСТВ

- 1 - отсек для моющих средств, предназначенных для предварительной стирки (L)
- 2 - отсек для моющих средств, предназначенных для основной стирки (L)
- 3 - отсек для средств для полоскания (L)
- 4 - Отверстие для слива излишков ополаскивателя

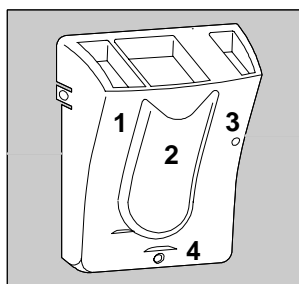

Благодаря системе стирки «Прямое впрыскивание», сокращающей потребление воды и моющего средства, вы можете на треть уменьшить дозировку моющего средства, рекомендуемую его производителем.

ОПИСАНИЕ ПАНЕЛИ УПРАВЛЕНИЯ

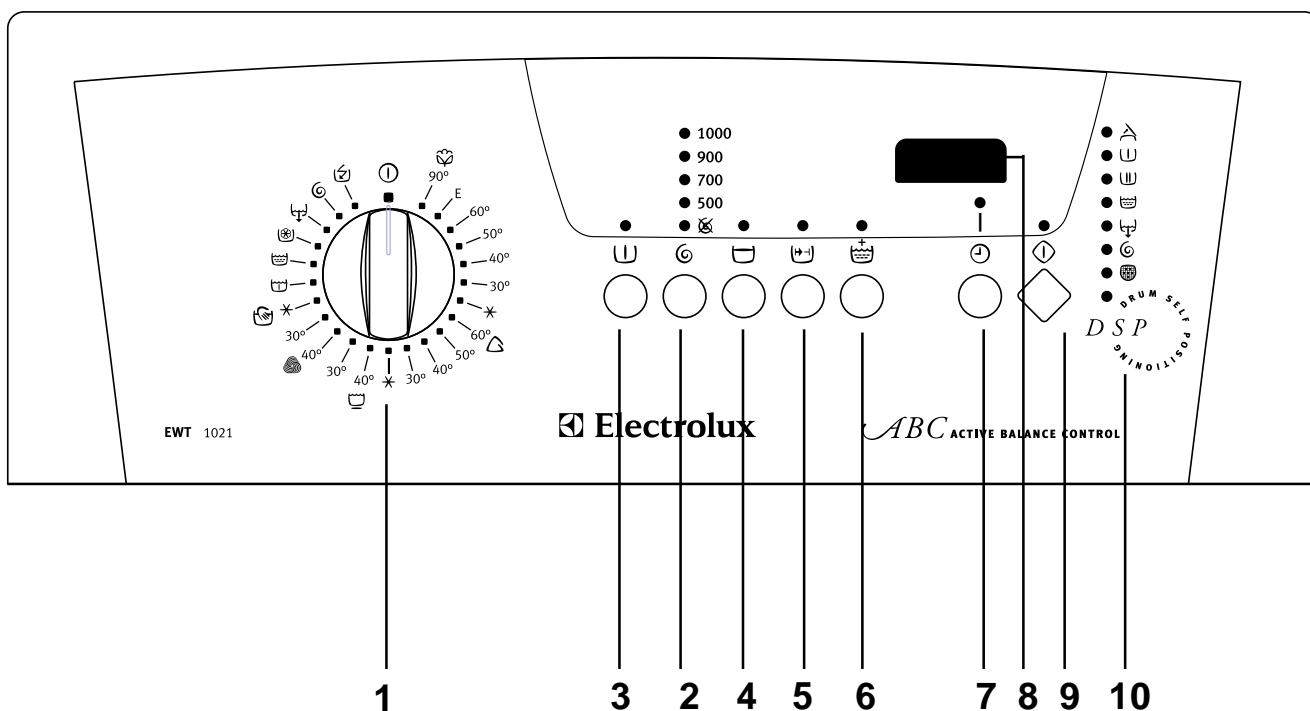

1 Переключатель программ

Переключатель программ используется для выбора программы, наиболее подходящей для того или иного типа белья и степени его загрязнения.

Диск переключателя разделен на два сектора:

- Программы стирки: Хлопок "☀", Синтетика "☁", Деликатные ткани "☁", Шерсть и Ручная стирка "☁".
- дополнительные программы и функция «стоп» "⓪".

Переключатель программ можно поворачивать как влево, так и вправо. Это нормально, что переключатель и программ не вращается во время выполнения программы.

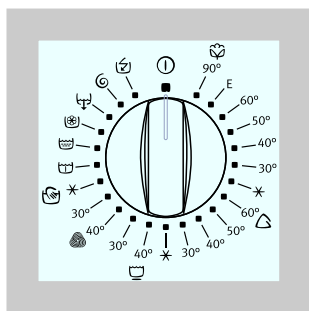

В конце программы переключатель программ следует переставить в положение «стоп» "⓪".

Кнопки дополнительных функций

Дополнительные функции следует выбирать после выбора программы стирки и до нажатия кнопки «старт / пауза» "⏸".

При нажатии кнопок загораются соответствующие светодиоды. При повторном нажатии кнопки светодиод гаснет. При неправильном выборе светодиод мигает в течение примерно 3 сек.

2 Кнопка выбора отжима "☼"

При выборе программы на дисплее появляется максимальное значение скорости отжима (в зависимости от типа белья). Нажав на кнопку, вы можете снизить скорость отжима или совсем отменить отжим, выбрав функцию «без отжима» (слив) в зависимости от ваших возможностей для сушки белья.

Отжим

Скорость отжима зависит от типа белья. Можно выбрать следующие скорости:

- хлопок / хлопок с примесью 500 / 700 / 900 и 1000 оборотов в мин.
- синтетика / шерсть / ручная стирка ☼ / 500 / 700 и 900 оборотов в мин.
- деликатные ткани ☼ / 500 и 700 оборотов в мин.

Без отжима ☼

Если вы выбираете режим «без отжима», производится только слив воды. Этот режим не совместим с программами для Хлопка и Хлопка с примесью. Эта функция очень полезна для стирки очень деликатного белья.

3 Кнопка «Предварительная стирка» "U"

Производится цикл предварительной стирки максимум при 30°C. Предварительная стирка заканчивается коротким отжимом (в программах для хлопка, хлопка с примесью, синтетики) и сливом воды в программе для деликатных тканей. С программами для шерсти или ручной стирки функция предварительной стирки не совместима. Данная функция рекомендуется для очень грязного белья.

4 Кнопка "Остановка полоскания" "U"

Данная функция может быть использована со всеми программами стирки и полоскания. В конце выбранной программы вода последнего полоскания не сливается для предотвращения сминания белья, если его не сразу вынимают из машины. Вы можете выбрать данную функцию в любой момент выполнения программы вплоть до циклов полоскания выбрав, для этого нажмите сначала на кнопку «старт / пауза». В конце программы лампочка кнопки «старт / пауза» мигает и на дисплее, указывающем оставшееся время, появляется 0.

Существует три способа слива воды:

- **Выберите программу «слив» "U"**
Машина сливает воду без отжима. Прежде чем выбрать программу «слив», переключатель программ необходимо установить в положение «стоп».
- **Нажмите кнопку «Старт / пауза» "U"**
Машина сливает воду и отжимает белье в зависимости от его типа на максимальной скорости
- **Выберите скорость отжима**
Выберите желаемую скорость отжима, нажав на кнопку «отжим» и затем на кнопку «старт / пауза».

Предостережение: если вода не будет слита в течение 18 часов, слив произойдет автоматически.

5 Кнопка "Короткая стирка" "U"

Нажав на эту кнопку, можно сократить время стирки следующим образом:

- на 52 минуты для программы стирки хлопка при 90°C.
- на 64 минуты для программы стирки хлопка при 60°C
- на 24 минуты для синтетики
- на 8 минут для деликатных тканей.

Данная функция не совместима с программами для шерсти и ручной стирки и рекомендуется для слегка загрязненного белья.



6 Кнопка "Дополнительное полоскание" "U"

Эту функцию можно выбрать до старта программы и вплоть до конца фазы стирки. Кнопка позволяет добавить дополнительное полоскание в программы для хлопка, синтетики и деликатных тканей.

7 Клавиша «Старт с задержкой» "U"

Данная кнопка применяется для отсрочки запуска программы на период от 1 до 24 часов.

Использование функции «старт с задержкой»

- Выберите программу
 - Выберите промежуток, по истечении которого машина должна начать работать.
 - Нажмите кнопку «старт / пауза» "U".
- На дисплее указывается промежуток в часах. Во время задержки старта после нажатия кнопки «старт / пауза» крышку можно открыть и добавить белье в барабан. По истечении установленного времени машина начнет работу.

Изменение времени задержки

- Нажмите кнопку «старт / пауза» "U".
- Нажимайте кнопку «Старт с задержкой», пока на дисплее не появится значение часов, на которое вы хотите отложить запуск машины. Если вы хотите отменить данную функцию, установите переключатель программ в положение «стоп».
- Снова нажмите кнопку «старт / пауза» для того, чтобы активизировать новое время задержки старта или начать программу (если вы отменили функцию «Старт с задержкой»). При программировании старта с задержкой не используйте для стирки жидкие моющие средства, так как жидкость не удерживается в отделении для моющих средств, а выливается вниз на белье, оставляя на нем пятна.

8 Дисплей

На дисплее показывается следующая информация:

Отмена программы – длительность программы – старт с задержкой – неправильный выбор – коды неполадок.

Отмена программы

Если вы хотите отменить программу, установите переключатель программ в положение «стоп». Теперь вы можете выбрать новую программу.

Длительность программы

Длительность программы всегда рассчитывается для максимальной загрузки данного типа ткани. Значение времени стирки указывается на дисплее в часах и минутах, и уменьшается по минутно. Длительность программы зависит от



температуры и давления водопроводной воды, напряжения в электросети, обнаружения пены при полоскании или неравномерности распределения белья при отжиге. По окончании программы на дисплее появляется значение «0».

Старт с задержкой

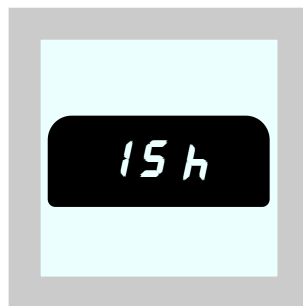

Старт с задержкой (максимум на 24 часа) включается при помощи кнопки . Время, по истечении которого машина будет запущена, будет указываться на дисплее и уменьшаться с шагом в один час.

Неправильный выбор

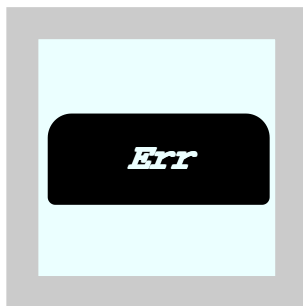

Если вы выбрали функцию, которая не совместима с выбранной программой стирки, на дисплее появится обозначение «Err» (ошибка).

Код неполадки

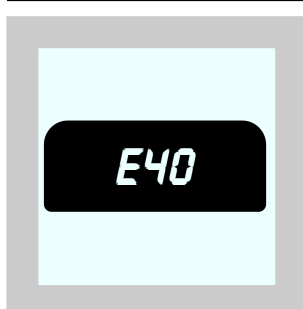

Любые неполадки в работе прибора обозначаются на дисплее в виде кода неполадки. Данные коды облегчают проведение ремонтных работ как пользователям, так и инженерам технического обслуживания

9 Кнопка «старт / пауза» "⏏"

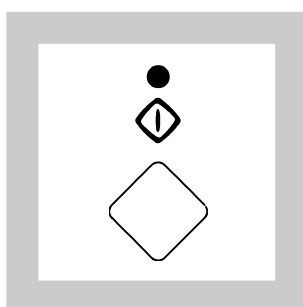

Данная кнопка выполняет три функции:
Старт – Пауза – Продолжение цикла после остановки полоскания и после цикла замачивания.

Старт

Выбрав программу стирки, нажмите данную кнопку, и машина начнет работать, соответствующий светодиод перестанет мигать. Если вы выбрали функцию «старт с задержкой», таймер начнет обратный отсчет. На дисплее указывается продолжительность программы или время задержанного старта.

Пауза

Когда вы нажимаете эту кнопку, программа прерывается и машина останавливается. Если вы вновь нажмете на данную кнопку, машина продолжит работу. Во время паузы в работе мигает светодиод кнопки «старт / пауза».

Слив

При нажатии на кнопку «старт / пауза»:

- Сливаются вода после программы замачивания
- В программах с остановкой полоскания вода сливается и производится отжим белья.

10 Дисплей выполнения программы

В течение выбранной программы загораются светодиоды, соответствующие той или иной фазе программы. Когда программа уже запущена, только светодиоды немедленного открывания дверцы и текущей фазы продолжают гореть.

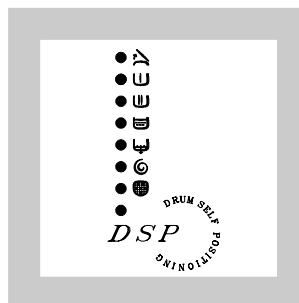

Если один из светодиодов мигает одновременно с появившимся на дисплее кодом неполадки, это может означать следующее:

- E10 + индикаторы полоскания и DSP (самопозиционирование барабана):
==> прибор не заполняется водой.
 - E20 + индикаторы стирки и DSP (самопозиционирование барабана):
==> из прибора не сливается вода.
 - E 40 + индикаторы предварительной стирки и DSP (самопозиционирование барабана):
==> крышка неплотно закрыта.
- См. раздел устранение возможных неполадок.

Информация о программах

Ручная стирка "☰"

Используя данную программу вы можете стирать в машине шерстяные вещи, на ярлыках которых написано: «чистая шерсть, машинная стирка, не усаживается», а также шерстяные вещи, обычно требующие ручной стирки и любые другие изделия с пометкой «ручная стирка» на ярлыке.

Замачивание "U"

Программа «замачивание» – это отдельная программа, выберите ее и нажмите кнопку «старт / пауза». Данная программа рекомендуется для стирки очень грязного белья. Засыпьте стиральный порошок в отделение для предварительной стирки. Температура стирки – 30°C, программа заканчивается фазой остановки полоскания.

Воду можно слить двумя способами:

- **Только слив**
Нажмите кнопку «старт / пауза». Будет произведен слив воды.
- **Слив воды и отжим**
Установите регулятор выбора программ в положение «стоп», выберите программу отжима (а также, при необходимости, скорость отжима) и нажмите кнопку «старт / пауза».

Внимание

- Если вода не будет слита в течение 24 часов, слив производится автоматически.
- После слива можно выбрать программу стирки. Установите регулятор выбора программ в положение «стоп», выберите программу и нажмите кнопку «старт / пауза».

Полоскания "☹"

Это отдельная программа, используемая для полоскания и отжима белья, выстиранного вручную. Машина производит 3 цикла полоскания и отжимает белье при скорости 1000 оборотов в мин.

Полоскание "☹"

Данная отдельная программа используется для обработки кондиционером белья, выстиранного вручную (только 1 цикл полоскания).

Слив "☹"

Отдельная программа слива может быть использована в программах, оканчивающихся остановкой полоскания, для слива воды последнего полоскания. Сначала установите регулятор выбора программ в положение «стоп», выберите программу «слив» и нажмите кнопку «старт / пауза».

Отжим "G"

При данной программе белье отжимается при максимальной скорости. Скорость отжима можно изменить с помощью кнопки «отжим» в зависимости от типа белья.

Минипрограмма "U"

Полная программа, которую можно скомбинировать со следующим функциями: Отжим, без отжима (слив), остановка полоскания и старт с задержкой. Данная программа может быть использована для слегка загрязненного белья или для освежения белья.

Максимальная загрузка: 2 кг.

Температура: 30°C.

Длительность программы: 30 мин.

Скорость отжима: 700 оборотов в мин.

Стоп "O"

Если вы хотите отменить выбранную программу, установите регулятор выбора программ в положение «стоп», затем можно выбрать другую программу.

ПРАВИЛА ПОЛЬЗОВАНИЯ МАШИНОЙ

Выполните цикл стирки без белья (программа белое без предв. стирки 90, с половиной обычной дозы моющего средства).

1. Загрузка машины

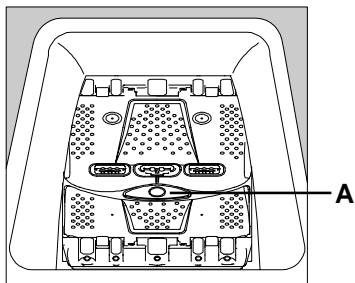

- Откройте крышку. Она сбалансирована так, что не упадет.
- Откройте барабан, придерживая руками обе створки люка, одновременно с этим нажимая на кнопку А до тех пор, пока они не откроются.
- Положите белье в барабан, но не загружайте машину больше, чем указано в данной инструкции.
- Как следует закройте створки люка. Они должны плотно прилечь друг к другу, а кнопка А вернуться в исходное положение.
- Закройте крышку стиральной машины.

На повреждения, вызванные неправильным закрыванием, гарантия не распространяется.

2. Дозировка моющих средств положите в отсеки отделения для моющих средств необходимую дозу каждого средства.

Наполните мерный стаканчик необходимым количеством моющего средства (в зависимости от количества стираемого белья) и высыпьте его в отсек для основной стирки, "Ш". При предварительном замачивании определенное количество моющего средства также должно быть засыпано в отсек "Л".

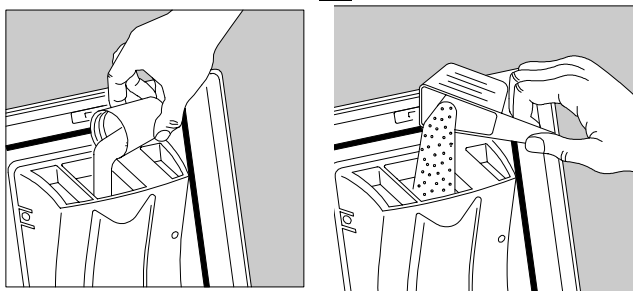

3. Средства для полоскания

Налейте средство для полоскания в отсек "О", не превышая при этом максимального уровня (красной отметки). Закройте крышку.

4. Выбор программы стирки

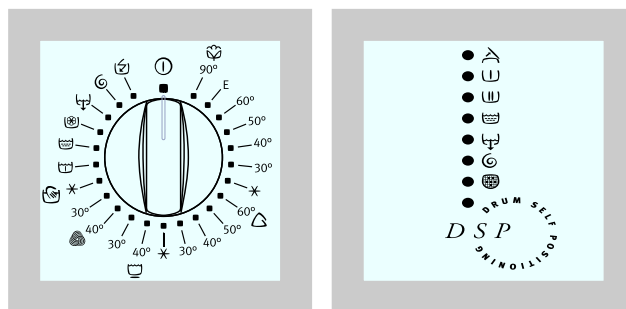

Установите переключатель программ на нужную программу. Загорятся светодиоды, соответствующие составляющим фазам выбранной программы. Если вы повернете переключатель программ во время выполнения стирки, на дисплее появится код «ERR» (ошибка), он будет мигать в течение 4 сек. Программа будет продолжаться независимо от нового положения переключателя программ. На дисплее вновь появится время текущего цикла. Для отмены текущей программы и запуска другой программы в случае ошибочного выбора используется позиция переключателя программ «стоп».

5. Выбор скорости отжима или функции «без отжима».

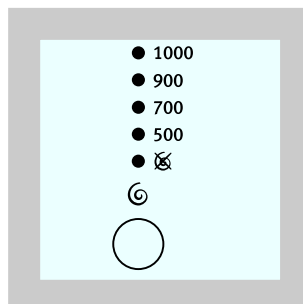

При выборе программы или в режиме паузы, загорается светодиод, соответствующий максимальной скорости отжима. Вы можете изменить скорость отжима в зависимости от типа белья и степени влажности, которую вы хотели бы получить по окончании стирки в зависимости от ваших возможностей для сушки. Вы также можете выбрать функцию «без отжима» непосредственно после окончательного полоскания.

6. Выбор дополнительных функций

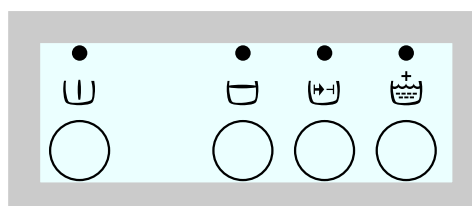

Нажмите нужную кнопку или кнопки, загорятся соответствующие светодиоды. Если одна из

выбранных вами функций не совместима с выбранной программой, соответствующий светодиод мигает в течение 4 секунды и на дисплее появляется код «ERR» (ошибка).

7. Выбор функции «старт с задержкой»

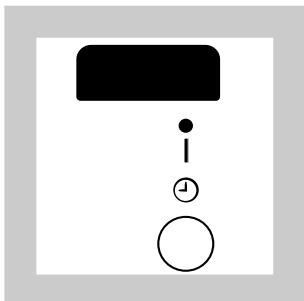

Если вы хотите отложить старт программы, перед ее началом нажмите на данную кнопку и нажимайте ее до тех пор, пока на дисплее не появится нужное вам время задержки (24 часа максимум).

8. Запуск программы

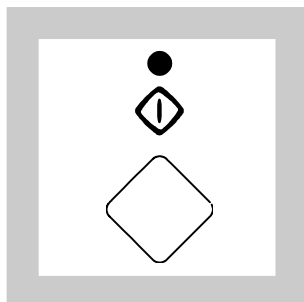

Нажмите кнопку «старт / пауза»: соответствующий светодиод перестанет мигать, и будет гореть только светодиод, обозначающий текущую фазу и светодиод кнопки «старт / пауза». Если вы выбрали функцию «старт с задержкой», таймер прибора начнет обратный отсчет. Дисплей машины будет указывать либо время течения программы, либо время задержанного старта.

9. Изменение текущей программы

Прежде чем вносить какие-либо изменения, необходимо перевести прибор в режим паузы, для этого нажмите кнопку «старт / пауза». Если вы хотите заменить программу, необходимо отменить ранее выбранную программу – для этого установите переключатель программ в положение «стоп». Затем выберите новую программу и нажмите кнопку «старт / пауза».

10. Прерывание текущей программы

Нажмите кнопку «старт / пауза»: во время паузы будет мигать соответствующий светодиод. Нажмите эту кнопку еще раз, чтобы продолжить программу.

11. Открывание крышки

- Открывание крышки во время стирки:

Крышку можно открыть (после нажатия на кнопку «старт / пауза») на протяжении всех фаз стирки, если температура воды не превышает 40°C, при этом загорается светодиод «немедленное открывание»

- Открывание крышки в конце стирки:

Возможность немедленного открывания крышки сигнализирует двойной щелчок блокирующего устройства, затем светодиод немедленного открывания выключается и горит только светодиод «DSP», «самопозиционирование барабана».

12. Отмена программы

Установите переключатель программ в положение «стоп».

13. Окончание программы.

Машина останавливается автоматически.

Если вы выбрали функцию «остановка полоскания», начинает мигать светодиод кнопки «старт / пауза», обозначая, что вода должна быть слита до открытия крышки (см. стр. 8: кнопка «остановка полоскания»).

Установите переключатель программ в положение «стоп». Выньте белье из барабана. Отключите прибор от сети и перекройте кран подачи воды. Убедитесь в том, что барабан пуст: случайно оставшееся в машине белье может быть повреждено во время следующей стирки: оно может сесть или окраситься от линяющего белья.

Внимание:

Рекомендуем оставлять крышку открытой после использования машины для проветривания барабана.

ВАЖНЫЕ СОВЕТЫ И ПОДСКАЗКИ ДЛЯ ТЕХ, КТО СТИРАЕТ

СОТИРОВКА БЕЛЬЯ

Не следует оставлять белье грязным надолго, особенно если оно влажное. Влажное белье покрывается плесенью и плохо пахнет. Пятна плесени с белья удалить невозможно.

Цветные вещи не следует смешивать с белыми. Материалы, не подлежащие глажке, такие как полиэстер/хлопок следует стирать как “синтетику”. Нежные материалы, такие как акрил и большинство штор следует стирать в режиме “щадящая стирка”. Программа стирки шерсти рассчитана на вещи из чистой новой шерсти с этикеткой “машинная стирка”. Другие виды шерсти и шерстяные смеси, если их стирать в машине, могут сесть или сваляться. После стирки шерсть рекомендуется легко отжать.

ВЫБОР ТЕМПЕРАТУРЫ

Рекомендуем стирать белое белье при режиме 60С вместо 90С. Используйте современные моющие средства, в итоге белье будет таким же чистым, как и при режиме 90С, к тому же вы сэкономите электроэнергию.

Цветное белье, как правило, требует стирки при температуре 60С, но если вещи не такие уж грязные, они так же хорошо выстираются и при температуре 40С.

Белые и цветные синтетические материалы обычно стирают при температуре 60С, но часто достаточно и 40С, если вещи не слишком грязные.

Цветные вещи, подверженные линьке, и нежные материалы никогда не следует стирать при температуре выше 40С.

СКОЛЬКО БЕЛЬЯ СТИРАТЬ ЗА ОДИН РАЗ?

Следует всегда взвешивать белье перед стиркой. Поскольку каждый раз взвешивать белье неудобно, мы рекомендуем определять вес белья, ориентируясь на заполненность барабана: Белое белье: Полный барабан, но не слишком плотно набитый.

Синтетические изделия: Не более 2/3 барабана.
Тонкое белье и шерстяные изделия: Не более половины барабана.

Перед тем, как белье попадет в машину, нужно: Зашить все дырки. Пришить плохо держащиеся пуговицы, застегнуть карманы и молнии. Опорожнить все карманы. Гвозди, булавки, скрепки и подобные предметы могут нанести непоправимые повреждения стиральной машине и белью.

На подобные повреждения гарантия не распространяется.

Цветные вещи и в особенности вещи, покрашенные не натуральными красителями первый раз следует стирать отдельно. Они, как правило, содержат избыток краски, который сходит при первой стирке.

Плохоотходящие пятна, такие как пятна от травы, ржавчины, пятна мазута, красок, чернил и т.д. перед стиркой следует обработать пятновыводителем. Для того, чтобы убрать пятна от краски, можно, например, в качестве растворителя использовать скипидар. В этом случае эту вещь можно стирать только тогда, когда она совершенно высохла.

Производители стиральной машины не отвечают за повреждения, возникшие при использовании растворителей или воспламеняющихся веществ.

МОЮЩИЕ СРЕДСТВА И ДОБАВКИ

Хороший результат стирки, кроме прочего, зависит от используемого моющего средства и его дозировки. Существуют специальные моющие средства, которые применяются для цветных вещей, тонкого белья и шерсти.

Используйте моющие средства только хорошего качества и предназначенные для стиральных машин-автоматов.

Следуйте указаниям производителей моющих средств и дозируйте моющее средство в зависимости от объема стираемого белья, его загрязненности и степени жесткости воды. Если у вас жесткая вода, прочтите раздел “Уход и чистка”. Если вы не знаете степень жесткости вашей воды, обратитесь в службу водоснабжения.

Недодозировка моющих средств может привести к новому загрязнению в виде серых разводов, коричневых отпечатков от барабана и плохому запаху в машине. Передозировка моющих средств увеличивает загрязнение окружающей среды. Даже биологически разлагающиеся моющие средства содержат такие вещества, которые в больших количествах могут нанести вред экологическому равновесию.

Всегда обращайтесь внимание на маркировку с указанием режима стирки изделия, чтобы стирать его при правильной температуре. С изделия может сойти краска, если его стирать при температуре, не соответствующей той, что указана на его маркировке

Моющие средства

Перед включением программы засыпьте моющее средство в соответствующий отсек.

Моющее средство - концентрат

Не выбирайте программу с предварительной стиркой. Не кладите мерный стаканчик фирмы-производителя концентрата в стиральную машину, а вылейте из него моющее средство в отсек для основной стирки.































Жидкие моющие средства

Подходящее жидкое моющее средство может быть использовано для стирки при низкой или средней температуре, а также в программе без предварительной стирки. Налейте жидкое моющее средство в отсек "II" отделения для моющих средств непосредственно перед запуском программы.

Жидкие добавки Жидкие добавки, такие как, например, средство для полоскания следует наливать в отсек "0". Применяя средство для полоскания, Вы избавитесь от статического электричества, особенно если вы сушите Ваши вещи в сушильном барабане.





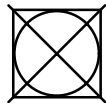

























































Маркировка одежды

На вещах часто можно увидеть маркировку с указаниями относительно режима стирки изделия.

<p>норм. стирка</p>  <p>Стирка</p>  <p>щадящ. ст./стирка синтетики</p>	 <p>стирка при 95°</p> 	 <p>стирка при 60°</p> 	 <p>стирка при 40°</p> 	 <p>стирка при 30°</p> 	 <p>ручная стирка</p>	 <p>стирать нельзя</p>
 <p>отбеливание</p>	 <p>можно отбеливать в холодной воде</p>		 <p>нельзя отбеливать</p>			
 <p>глажка</p>	 <p>гладить при t не выше 200°</p>	 <p>гладить при t не выше 150°</p>	 <p>гладить при t 100°</p>	 <p>нельзя гладить</p>		
 <p>химчистка</p>	 <p>химчистка всеми возмож. средствами</p>	 <p>химчистка бензином, чистым алкоголем, перхлоратом, R111 и R113</p>	 <p>химчистка бензином, алкоголем и R113</p>	 <p>нельзя подвергать химчистке</p>		
 <p>сушка</p>	 <p>сушка в горизонт. полож.</p>	 <p>капельная сушка</p>	 <p>сушка в висячем положении</p>	 норм. темп.  низк. темп.	 <p>нельзя сушить в суш. камере</p>	

ТАБЛИЦЫ ПРОГРАММ

Программы стирки















Программа/ Температура	Сектор	Цикл программы	Совместимые функции	Макс. загрузка	Показатели расхода (*)			
					Вода литры	Электроэнергия кВтч	Время мин	
90°	Хлопок 	Стирка при 90°C 3 полоскания Отжим	   	   	5,0 кг	53	2,10	135
60° E	Хлопок с примесями 	Стирка при 60°C 3 полоскания Отжим	   	   	5,0 кг	53	1,60	133
60° (●)	Хлопок с примесями 	Стирка при 60°C 3 полоскания Отжим	   	   	5,0 кг	49	0,95	130
40° 30° ✱	Хлопок с примесями 	Стирка при 30-40°C или в холодной воде "✱". 3 полоскания Отжим	   	   	5,0 кг	49	0,60	129
60° 40° 30° ✱	Синтетика 	Стирка при 60- 40-30°C или в холодной воде "✱". 3 полоскания Короткий отжим	   	   	2,5 кг	50	0,80	87
40° 30° ✱	Деликатные ткани 	Стирка при 40-30°C или в холодной воде "✱". 3 полоскания Короткий отжим	   	   	2,5 кг	47	0,55	55
40° 30° ✱	Ручная стирка 	Стирка при 40-30°C или в холодной воде "✱". 3 полоскания Короткий отжим	   	   	1,0 кг	44	0,30	55

(●) Программа для хлопка 60°C используется для определения сравнительных показателей расхода стиральных машин в соответствии со стандартом CEI 456.

(*) Приведенные показатели даны для ориентира и могут изменяться в зависимости от количества и типа белья, изначальной температуры воды и температуры окружающей среды. Эти данные относятся к максимальной температуре, разрешенной для той или иной программы.

ТАБЛИЦЫ ПРОГРАММ

Специальные программы

Программа	Описание программы	Цикл программы	Совместимые функции	Макс. загрузка	Показатели расхода (*)		
					Вода литры	Электроэнергия кВтч	Время мин
Замачивание 	Для очень грязного белья за исключением шерсти	Замачивание при 30°C. Цикл заканчивается остановкой полоскания. Для слива, нажмите кнопку «старт / пауза». Через 18 часов машина произведет автоматический слив воды.		5,0 кг	16	0,55	17
Полоскание** 	С помощью данной программы можно прополоскать выстиранное вручную белье	3 полоскания с добавлением ополаскивателя. Отжим	  	5,0 кг 2,5 кг	33	0,15	64
Полоскание 		1 полоскание с добавлением ополаскивателя. Отжим	 				
Слив 	Для слива воды последнего полоскания в программах с остановкой полоскания.	Слив воды (см. стр. 8)		/	/	0,01	4
Отжим 	Отдельный отжим для любого типа белья	Отжим		5,0 кг 2,5 кг	/	0,03	14
Мини программа 	Для слегка загрязненного белья, исключение: шерсть	Стирка при 30°C 2 полоскания короткий отжим при 700 оборотах в мин.	 	2,5 кг	40	0,15	30
Стоп 	Отмена	Отмена текущей программы		/	/	/	/

(*) Приведенные показатели даны для ориентира и могут изменяться в зависимости от количества и типа белья, изначальной температуры воды и температуры окружающей среды.

Эти данные относятся к максимальной температуре, разрешенной для той или иной программы.

** Функция «остановка полоскания» не выбрана: производится полоскание по программе для хлопка. Функция «остановка полоскания» выбрана: производится полоскание по программе для синтетики и деликатных тканей.

УХОД И ЧИСТКА

 **Перед чисткой отсоедините прибор от сети**

Уход за корпусом стиральной машины

Стиральную машину следует протирать, намочив мягкую тряпку в очищающем средстве. Не пользуйтесь ничем, что может поцарапать корпус машины, не следует также пользоваться очищающими средствами, содержащими растворители.

Чистка стиральной машины

При частой стирке при низкой температуре и/или с низкой дозировкой моющих средств рекомендуется чистить машину приблизительно раз в месяц. Это будет препятствовать распространению в машине плесени, что влечет за собой плохой запах. Положите в машину необходимое количество моющего средства и включите программу стирки при максимально высокой температуре (90-95°), не закладывая в машину белье.

Удаление накипи с барабана и бака стиральной машины

Если жесткость воды выше 7pH стиральную машину следует чистить минимум 4 раза в год. Известковые отложения на нагревательном элементе могут уменьшить срок эксплуатации машины. Вместо моющего средства используйте лимонную кислоту и включите программу при максимально высокой температуре (90-95) , не закладывая в машину белье.

ЧИСТКА ОТДЕЛЕНИЯ ДЛЯ МОЮЩИХ СРЕДСТВ, ПРЕДНАЗНАЧЕННЫХ ДЛЯ СТИРКИ И ПОЛОСКАНИЯ

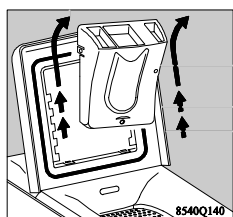
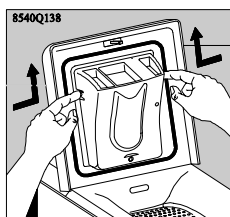

Нажмите на крепления, расположенные с двух сторон дозатора и вытяните его вверх

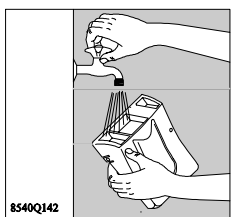
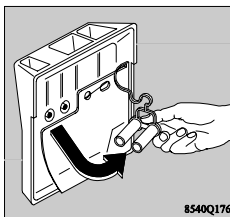

Очистите резервуар под струей воды щеточкой или тряпочкой

Проверьте, что сифоны, расположенные с задней стороны дозатора, не загрязнены

Вставьте дозатор обратно в направляющие до щелчка

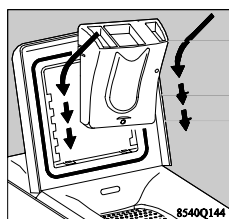

Чистка фильтра

Регулярно очищайте сточный фильтр, который находится сзади маленькой крышечки внизу фронтальной части машины. Если Вы стираете что-либо ворсистое, оставляющее ворсинки во время стирки, очищайте фильтр после каждой стирки. До очистки фильтра направьте сливной шланг к сливному отверстию в полу, чтобы вылить остатки воды из машины. Далее действуйте следующим образом:

■ Для слива остатков воды:

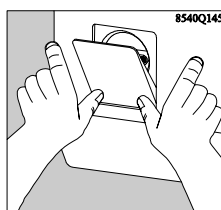

Поставьте снизу невысокую ёмкость с прямыми стенками.

Для завершения слива, поверните сливной фильтр до вертикального положения - остатки воды вытекут



■ Для очистки фильтра:

Поверните фильтр против часовой стрелки и вытащите его.

Промойте решетку фильтра под проточной водой. Вставьте фильтр обратно и поверните его по часовой стрелке. Закройте дверцу фильтра.



Если машина не работает

В процессе производства прибор проходит множество проверок, тем не менее, если вы заметили какие-либо неполадки, ознакомьтесь с нижеприведенной таблицей, прежде чем обращаться к услугам сервисных инженеров. Во время работы прибора на дисплее могут появиться следующие коды неполадок (а также могут мигать светодиоды, обозначающие текущие фазы, см. стр. 9)

E 10 + «» и «самопозиционирование барабана»: проблемы с подачей воды

E 20 + «» и «самопозиционирование барабана»: проблемы со сливом

E 40 + «» и «самопозиционирование барабана»: крышка открыта

Err: неправильный выбор

После того, как вы устраните все возможные причины неполадок, нажмите кнопку «старт /пауза», чтобы вновь запустить прерванный цикл. Если на дисплее вновь появляется код неполадки или если неполадку не удалось устранить, обратитесь в сервисный центр.

Возможная неисправность	Способы исправления
• машина не включается	Проверьте: <ul style="list-style-type: none">■ исправны ли предохранители■ правильно ли подключен прибор■ тщательно ли закрыты крышка прибора и створки барабана (код неполадки E40)■ была ли нажата кнопка «старт /пауза»■ не отключено ли электричество■ полностью ли открыт кран водопровода■ не засорился ли фильтр на входе воды
• машина не наполняется водой	Убедитесь в том, что: <ul style="list-style-type: none">■ кран для подачи воды открыт и давление достаточное■ вода не отключена
• машина наполняется водой и сразу же вода вытекает	Убедитесь в том, что: <ul style="list-style-type: none">■ конец сливного шланга расположен не слишком низко
• машина не производит отжим и /или не сливает воду	Убедитесь в том, что: <ul style="list-style-type: none">■ сливной шланг не пережат и не заблокирован (код неполадки E20)■ фильтр сливного насоса не засорен (загорается индикатор «фильтр»)■ белье равномерно распределено в барабане■ не были выбраны программы без отжима или с остановкой полоскания.
• Из машины протекает вода, вода на полу	Убедитесь в том, что: <ul style="list-style-type: none">■ Не было засыпано слишком много моющего средства■ Моющее средство годится для машинной стирки (обильное пенообразование)■ Конец сливного шланга надежно закреплен■ Сливной фильтр после чистки вставлен правильно■ Шланг подачи воды не протекает
• Результаты стирки неудовлетворительны	Убедитесь в том, что: <ul style="list-style-type: none">■ Моющее средство годится для машинной стирки■ Машина не перегружена бельем■ Выбрана подходящая программа

Возможная неисправность	Способы исправления
<ul style="list-style-type: none"> • Машина вибрирует или работает очень шумно 	<p>Убедитесь в том, что:</p> <ul style="list-style-type: none"> ■ Транспортировочные шпильки были удалены (см. раздел «удаление транспортировочных шпилек»), ■ Прибор установлен правильно и устойчиво ■ Прибор стоит не слишком близко к стене или другим предметам ■ Белье равномерно распределено в барабане ■ Машина не перегружена
<ul style="list-style-type: none"> • Крышка не открывается 	<p>Убедитесь в том, что:</p> <ul style="list-style-type: none"> ■ Не началась фаза нагревания ■ Крышка еще заблокирована
<ul style="list-style-type: none"> • Цикл стирки длится слишком долго 	<p>Убедитесь в том, что:</p> <ul style="list-style-type: none"> ■ Давление воды достаточное ■ Фильтр на входе воды не засорился ■ Не отключена ли вода
<ul style="list-style-type: none"> • Машина останавливается во время цикла стирки 	<p>Убедитесь в том, что:</p> <ul style="list-style-type: none"> ■ Давление воды достаточное ■ Фильтр на входе воды не засорился ■ Предохранители в хорошем состоянии и не перегорели ■ Машина не заканчивает цикл стирки функцией «остановка полоскания»
<ul style="list-style-type: none"> • Белье отжато недостаточно тщательно или в барабане остается вода (код неполадки E20) 	<p>Убедитесь в том, что:</p> <ul style="list-style-type: none"> ■ Сливной шланг не пережат ■ Высота сливного шланга не более 1 метра ■ Сливной фильтр не засорился (загорается индикатор «фильтр»)
<ul style="list-style-type: none"> • Ополаскиватель выливается из отверстия для слива избытков ополаскивателя 	<p>Убедитесь в том, что:</p> <ul style="list-style-type: none"> ■ Вы не напутали с дозировкой ■ Сифоны сзади дозатора моющего средства не заблокированы

Послепродажное обслуживание

Если вы выявили какие-либо неполадки в работе прибора, обратитесь к разделу «Возможные неполадки». Если, несмотря на все проверки, необходим ремонт прибора, обратитесь в авторизованный изготовителем сервисный центр (см. отдельный список сервисных центров).

При ремонте прибора требуйте установки оригинальных запасных частей, рекомендованных изготовителем.

i Табличка с техническими данными

Обращаясь в сервисный центр, укажите модель, продуктовый номер и серийный номер прибора. Эта информация указана на внутренней стороне крышки фильтра и в табличке с техническими данными, расположенной на задней панели прибора.

Тип.
Prod. N°
Ser. Nr.

Сервисное обслуживание и запчасти

Обратитесь к нашему контрольному списку из раздела «Если машина не работает» и убедитесь в том, что Вы не можете устранить неисправность сами. Если Вы обращаетесь за помощью, чтобы решить одну из проблем, указанных в этом списке, вам, возможно, придется самим оплатить связанную с ремонтом работу.

Это положение верно также и в том случае, если Вы использовали машину в целях, на которые она не рассчитана.

Когда Вы делаете заказ на техобслуживание или запчасти, Вы должны сообщить серийный номер изделия и марку машины. Эта информация указана на табличке с техническими данными.

Марка: _____

Номер изделия: _____

Серийный номер: _____

Дата покупки: _____

ТЕХОБСЛУЖИВАНИЕ И ЗАПАСНЫЕ ЧАСТИ

За техобслуживанием и запчастями обращайтесь в уполномоченную на техобслуживание фирму.

Гарантия

Условия гарантии изложены в гарантийном свидетельстве.

Информация для инженеров по установке



Рекомендации по безопасности

- Данный прибор довольно тяжелый. Будьте внимательны и осторожны при его передвижении.
- Перед началом использования прибора необходимо удалить транспортировочные шпильки. Если транспортировочные приспособления не будут удалены, это может повлечь за собой повреждение прибора и окружающей мебели. При удалении транспортировочных шпилек прибор ни в коем случае не должен быть включен в сеть.
- Все работы, связанные с доработкой водопроводной сети, должен проводить опытный сантехник.
- Если имеющаяся в вашем доме электрическая сеть требует каких-то изменений для подключения прибора, вызовите квалифицированного электрика. И электрические, и сантехнические работы производят также специалисты авторизованных сервисных центров.
- Перед подключением внимательно прочитайте инструкции, изложенные в разделе «Электрическое подключение».
- Убедитесь в том, что прибор не стоит на электрическом кабеле.
- Если машина установлена на полу, покрытом ковровым покрытием, убедитесь в том, что ворс не перекрывает вентиляционные отверстия, расположенные в нижней части прибора.
- Замена кабеля должна производиться только авторизованным сервисным центром.

Технические данные

Размеры	Высота	850 mm
	Ширина	397 mm
	Глубина	600 mm
Напряжение / Частота		230 В / 50 Гц
Мощность подключения		2300 Вт
Номинальный ток предохранителя		10 А
Давление воды	Минимум	0,05 МПа (0,5 бар)
	Максимум	0,8 МПа (8 бар)
Отжим	белое и цветное	500 / 700 / 900 / 1000 об/мин
	синтетическое/шерсть	 / 500 / 700 / 900 об/мин
	Деликатные ткани	 / 500 / 700 об/мин
Потребляемая электроэнергия (хлопок с примесями стирка при 60°C)		0,95 кВтч
При загрузке 4,5 кг изделий из хлопка с примесями.		

CE значит, что машина отвечает следующим требованиям ЕС:
72/23/ЕЕС 89/336/ЕЕС(включая и дополнения 92/31/ЕЕС)

УСТАНОВКА МАШИНЫ

Удаление транспортировочных шпилек



Детали, используемые для предохранения внутренних частей прибора при транспортировке, должны быть своевременно, т.е. до начала использования, удалены.

Сохраняйте данные детали и их крепления для возможной последующей транспортировки прибора.

1. Наклоните машину назад и поверните так, чтобы освободить ее от упаковочного материала на дне машины.

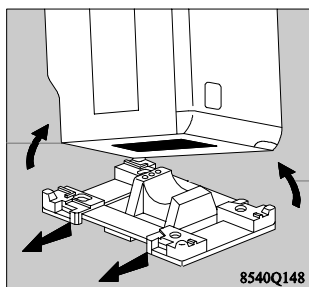

2. Откройте крышку и выньте из машины стопор из полистирола и красную пластиковую прокладку. Закройте крышку.

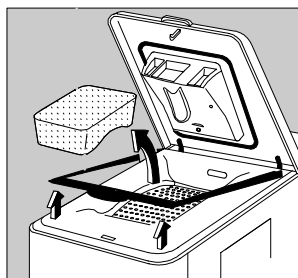

3. На задней стороне машины имеются транспортировочные шпильки. Отвинтите болты (А) и снимите красные опоры.

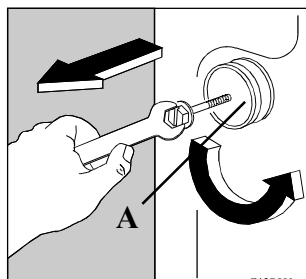

- 4 Два образовавшихся отверстия закройте с помощью прилагаемых к машине заглушек (В).

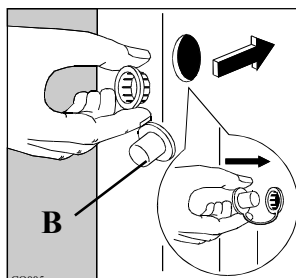

5. Проверьте, чтобы все опоры были удалены с машины. Их следует сохранить на случай последующей перевозки машины на новое место

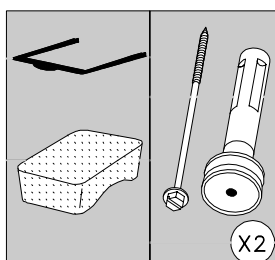

6. Внимание! Если машина стоит на ковре, следует проверить, не закрывает ли ковер отверстия, имеющиеся в нижней части машины. Для работы мотора важно, чтобы вентиляция была достаточной..

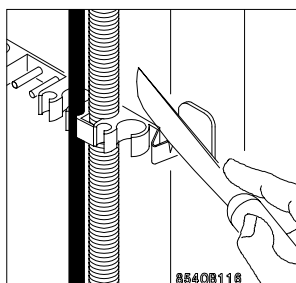

Расположение прибора

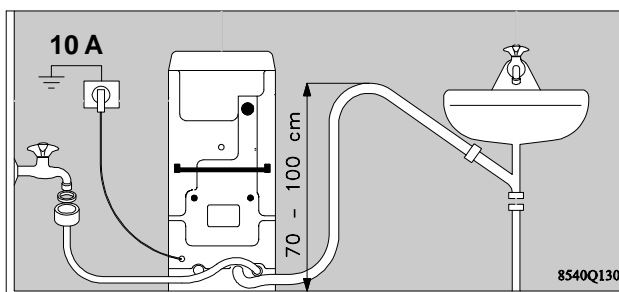

Прибор должен быть установлен на ровной и твердой поверхности. Убедитесь в том, что прибор не соприкасается со стеной или другой мебелью. Кран, место слива и электрическая розетка должны быть расположены вблизи прибора.

Чтобы установить прибор вам необходимо:

- Источник тока (см. раздел «электрическое подключение»)
- Отвод водопровода с соединением 20 x 27
- Сливное отверстие, расположенное на высоте не менее 70 см.
- Хорошо проветриваемое помещение.

Выравнивание

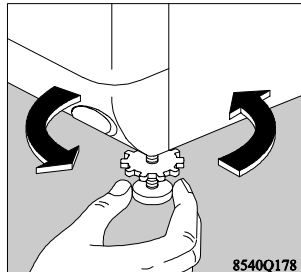
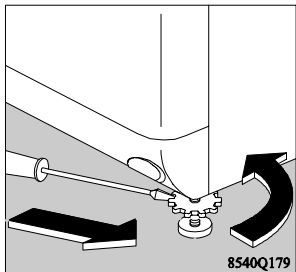

Аппарат выравнивается с помощью ввинчивания или вывинчивания винтовых установочных ножек. Точная установка позволяет избежать вибраций, шума и перемещения машины во время работы. После выравнивания следует заблокировать ножки, затянув стопорные кольца вручную или с помощью отвертки.

Перестановка аппарата

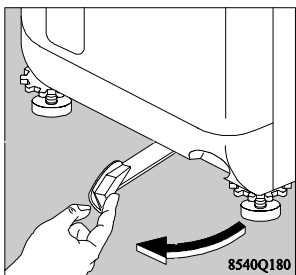

Для перестановки стиральной машины следует установить ее на ролики, переведя справа налево рычаг, расположенный внизу аппарата. Когда машина будет установлена в нужное место, вернуть рычаг в начальное положение.

Подсоединение к водопроводу

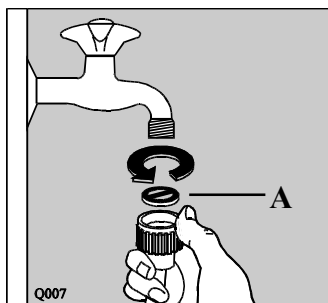

Навинтите соединительное кольцо шланга на резьбовой конец водопроводного крана (20 x 27), не забудьте установить прокладку А (поставляется вместе с прибором). Подводной

шланг нельзя удлинять. Если шланг слишком короткий, его нужно заменить на более длинный шланг высокого давления. Подводной шланг можно развернуть в любом направлении. Ослабьте зажимное кольцо, поверните наконечник шланга и плотно закрутите кольцо. Подключение следует производить к холодной воде.

Подключение слива

Конец сливного шланга может быть закреплен двумя способами:

- **Подсоединение сливного шланга к трубе стока (или в отвод сифона над водозатвором)**

Расстояние от пола должно быть от 70 до 100 см. Важно, чтобы в конце сливного шланга существовал воздушный зазор, предотвращающий образование сифонирования. Не допускайте перегибания шланга. Он должен пролегать вдоль пола и только перед местом слива подниматься на указанную высоту.

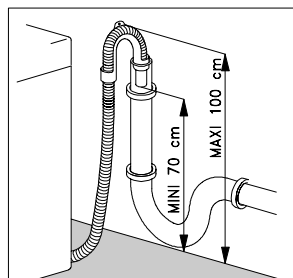

- **Через край раковины с помощью пластикового желоба, прилагаемого к машине:** В данном случае, следите за тем, чтобы конец шланга упал на пол во время слива воды из машины. Например, вы можете привязать шланг к крану или к стене.

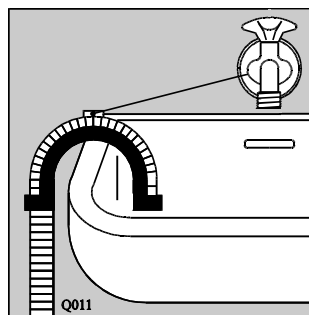

Важно:

Шланг ни при каких обстоятельствах нельзя удлинять. Несоблюдение данных правил может повлечь за собой неисправности в работе прибора.

Риск замерзания

Если стиральная машина находится в помещении, где существует риск падения температуры до 0 С, следует принять следующие меры, чтобы избежать такого положения, при котором оставшаяся в машине вода замерзнет и испортит детали машины:

- Выключите воду и отсоедините наливной шланг
- Выберите программу стирки, включите программу и прокрутите ее в течение короткого времени
- Положите сливной шланг на пол, поставьте таз, чтобы собрать воду
- Поверните ручку программы в положение “слив”, включите машину и прокрутите программу в течение некоторого времени
- Выньте вилку из розетки.

Теперь при пользовании машиной потребуются новая установка наливного и сливного шлангов.

Перед включением машины удостоверьтесь, что температура в помещении выше 0°C.

Электрическое подключение

Данный прибор рассчитан на подключение к однофазной сети с напряжением в 220-230 В.

Убедитесь в том, что счетчик и предохранители в состоянии выдержать нагрузку от подключения прибора (не забывают, что к сети подключены и другие приборы).

Номинал для предохранителей (один на фазу):
10 А для 230 вольт

Важная информация:

Электрическое подключение прибора должно производиться в полном соответствии с существующими правилами.

Электророзетка, к которой подключен прибор, обязательно должна иметь надлежащее заземление и должна быть легко доступна.

Убедитесь в том, что заземление проведено в соответствии с существующими правилами.

Для подключения прибора нельзя использовать удлинитель или тройник.

Изготовитель машины не несет ответственности за повреждения машины, возникшие из-за неправильного заземления или его отсутствия.